



АНШІ
НАВЕСНЫЕ
МУЛЬЧЕРЫ



Pinoth

M450m

M450 представляет собой легкую мульчерную фрезу для универсального применения на тракторах в диапазоне мощности от 100 л.с. до 180 л.с.

Преимущества для Вас

- + Чрезвычайно малый вес
- + Различная рабочая ширина
- + Прочный корпус



Защита от блокировки ротора

Трехступенчатые резцы редотвращают попадание крупного материала и тем самым блокировку ротора.

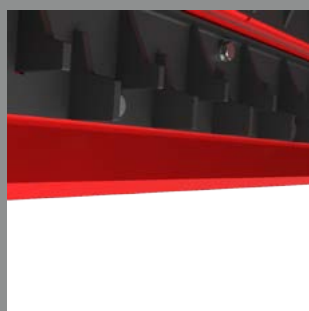

Двухступенчатые контурные резцы

Двухступенчатые резцы снижают нагрузку и повышают качество измельчения.



Центр тяжести

Благодаря вертикальному расположению центр тяжести находится очень близко к энергоносителю.



Механизм бокового смещения

Боковое смещение M450m по горизонтали (300 мм) позволяет адаптировать фрезу к условиям эксплуатации.

РАБОЧАЯ ШИРИНА В ММ	1900	2700
Диапазон мощности в л.с.	60-180	100-180
Общая ширина в мм	2200	3000
Вес в кг*	1010	1540
Резцы	48 x UPTs / 40 x BCS	56 x BCS

*Все данные описывают технику в базовой комплектации



M550m

M550m предназначен для тяжёлых и средних задач. Диаметр ротора 550 мм. Диапазон мощности энергоносителя для привода мульчера рекомендуется от 100 л.с. до 250 л.с. с 3-точечной категорией КАТ III/IV.

Преимущества для Вас

- + Защищённые гидравлические шланги
- + Гибкая конфигурация
- + Максимально простое управление

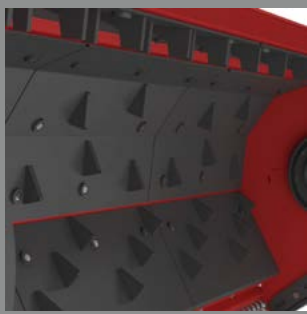

Оснащение корпуса мульчера

Мульчер оснащён твёрдосплавной сталью. Контурные резцы защищают дополнительно мульчер от износа и служат для дополнительного измельчения.



Двухступенный контурный резцы

Благодаря смещённой геометрии резцов вы получаете максимальное качество измельчения.

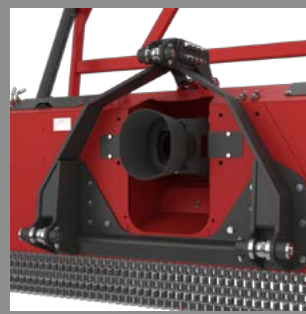

Универсальное подключение

Передвижная верхняя точка крепления позволяет использовать большой ряд моделей энергоносителей.



Ременной привод

Автоматический контроль натяжения ремней обеспечивает всегда оптимальный отбор мощности и снижает износ.

РАБОЧАЯ ШИРИНА В ММ	2110	2410
Диапазон мощности в л.с.	100-250	100-250
Общая ширина в мм	2500	2800
Вес в кг*	2050	2200
Резцы	48 x UPTs	56 x UPTs

*Все данные описывают технику в базовой комплектации

M650 m



M650m предназначен для тяжёлых и средних задач. Диаметр ротора 650 мм. Диапазон мощности энергоносителя для привода мульчера рекомендуется от 140 л.с. до 350 л.с. с 3-точечной категорией КАТ III/IV.

Преимущества для Вас

- + Оптимально сбалансированная мощность
- + Высокая производительность
- + Простота обслуживания

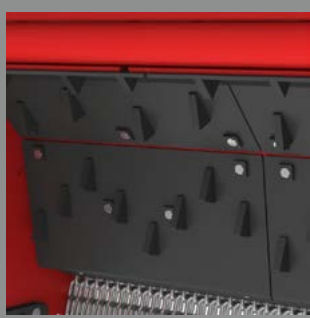

Оснащение корпуса мульчера

Мульчер оснащён твёрдосплавной сталью. Контурные резцы защищают дополнительно мульчер от износа и служат для дополнительного измельчения.



Двухступенчатые контурные резцы

Благодаря смещённой геометрии резцов в корпусе мульчера вы получаете максимальное качество измельчения.

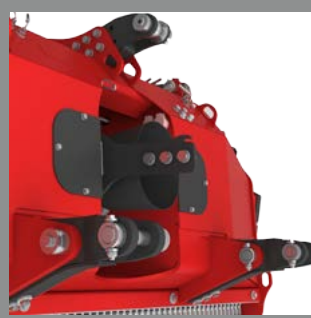

Универсальное крепление

Регулируемая точка крепления верхнего цилиндра позволяет использовать большой ряд моделей энергоносителей.



Ременной привод

Автоматический контроль натяжения ремней всегда обеспечивает оптимальный отбор мощности и снижает износ ремней.

РАБОЧАЯ ШИРИНА В ММ	2050	2350
Диапазон мощности в л.с.	200-350	200-350
Общая ширина в мм	2500	2800
Вес в кг*	2650	2850
Резцы	48/60 x UPTs	56 x UPTs / 72x UPTs

* Все данные описывают технику в базовой комплектации

M700



M700 предназначен для тяжёлых лесных задач. Диаметр ротора 700 мм. Диапазон мощности энергоносителя для привода мульчера рекомендуется от 250 л.с. до 400 л.с. с 3-точечной категорией КАТ III/IV.

Преимущества для Вас

- + Высокая надежность
- + Минимальная нагрузка на энергоноситель
- + Регулируемое качество измельчения



Безопасный механический привод мульчера

Привод мульчера максимально защищен от механических воздействий с помощью гидромуфта.



Регулируемые котр-резцы

Возможность гидравлически регулировать качество измельчения.



Усиленные компоненты привода

Все комплектующие конструктивно рассчитаны на максимально долгий срок эксплуатации.

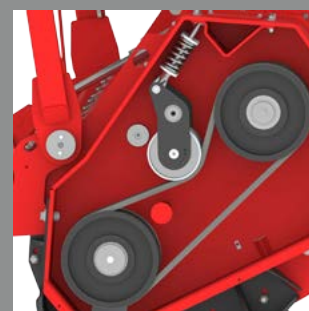

Ременной привод

Автоматический контроль натяжения ремней всегда обеспечивает оптимальный отбор мощности и снижает износ ремней.

РАБОЧАЯ ШИРИНА В ММ	2300
Диапазон мощности в л.с.	250-400
Общая ширина в мм	2800
Вес в кг*	4050
Резцы	48/56 UPT/HDT

*Все данные описывают технику в базовой комплектации

ТЕХНИЧЕСКИЕ ХАРАКТЕРИСТИКИ

	Мощность в л.с.	Рабочая ширина в мм (X2)	Общая ширина в мм (X1)	Высота корпуса в мм (Y1)	Глубина в мм (Z)	Вес в кг	Резцы	Частота вращения вала отбора мощности
M450	60-180	1900	2200	1010	686	1300	50	1000
	100-180	2700	3000	1010	686	1540	56	1000
M550	100-250	2110	2500	1203	1369	2050	48	1000
		2410	2800	1203	1369	2200	60	1000
M650	200-350	2050	2500	1253	1520	2650	48/60	1000
		2350	2800	1253	1520	2850	56/72	1000
M700	250-400	2300	2800	1720	1710	4050	48/56	1000

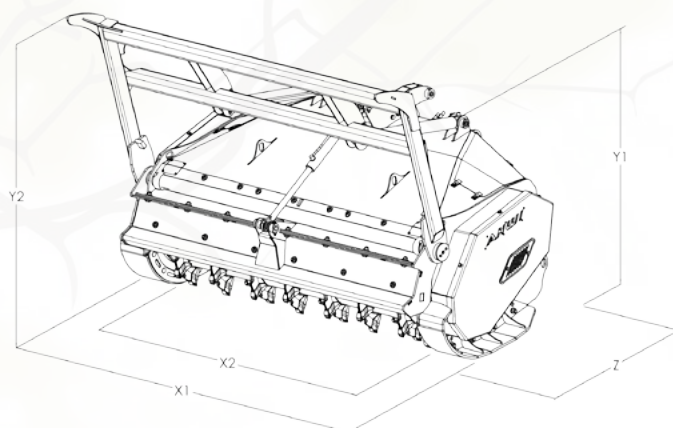

Ротаторы

Техника для сбора биомассы

Самоходные мульчеры



Изменения вследствие технического усовершенствования защищены.

РЕЗЦЫ

Геометрия резцов позволяет получать равномерное измельчение и снижает дисбаланс ротора. Наши резцы подходят для любого типа грунтов, вида растительности и плотности насаждений. В зависимости от варианта, резцы являются реверсивными, т.е. в случае износа их можно просто перевернуть.

UPTS-РЕЗЦЫ ДЛЯ СРЕДНЕГО КЛАССА МОЩНОСТИ

- + Не требует протяжки болтов
- + Универсальность применения



UPTS02



UPTS04

UPT- РЕЗЦЫ ДЛЯ ВЫСОКОГО КЛАССА МОЩНОСТИ

- + Пониженный расход топлива
- + Подходит для работы на каменистых грунтах



UPT02.01



UPT02



UPT09



UPT10

HDT ДЛЯ ВСЕХ КЛАССОВ МОЩНОСТИ

- + Высокая степень универсальности
- + Первостепенное качество измельчения



HDT01A



HDT02



HDT03



HDT04V

КИНЕМАТИКА ПРИВОДА W-КИНЕМАТИКА



Данная W-Кинематика привода позволяет работать карданному валу всегда в максимально - горизонтальном положении, несмотря на рабочий угол.

ВАЖНЫЕ ФАКТОРЫ

Маневренность

Благодаря W-Кинематике возможно работать на склонах без потери мощности и повреждений.

Ресурс

W-Кинематика значительно снижает нагрузку на привод и трансмиссию энергоносителя.



Дилеры и сервисные центры: www.prinoth.com

AHWI Maschinenbau GmbH
Im Branden 15
D-88634 Herdwangen
Tel. +49 (0)7557 9212-0
Fax +49 (0)7557 9212-92
ahwi@prinoth.com

PRINOTH AG
Brennerstraße 34
I-39049 Sterzing (BZ)
Tel. +39 0472 72 26 22
Fax +39 0472 72 26 18
prinoth@prinoth.com

ИНТЕХМАШ
г. Санкт-Петербург, ул.Репищева 14
техника: М +7 921 892 17 35
Т (812) 612 20 85
info@grinnval.ru